

DUCATO

ŠASIJA

CJENIK VOZILA, OPREMA I TEHNIČKI PODACI

VELJAČA 2023

FIAT
PROFESSIONAL



CJENIK VOZILA I DODATNE OPREME

MODEL: 290 - Fiat Prof Ducato Light Dupla kabina + sanduk

KODEKS	NAZIV MODELA	OBUJAM [cm3]	SNAGA MOTORA [kW/KS]	UKUPNA SNAGA [kW/KS]	CO2 (g/km)	SJEDALA	INFO CIJENA DO REGISTRACIJE (EUR/KN)	CIJENA BEZ PPMV-a (EUR/KN)
290.A92.9	Fiat Professional Ducato Light Dupla kabina sa sandukom L2 17Q 2.2 120cv E6E MT (N1)	2.184	88 / 120	0 / 0	0		41.500	41.500
							312.682	312.682
290.A93.9	Fiat Professional Ducato Light Dupla kabina sa sandukom L2 17Q 2.2 140cv E6E MT (N1)	2.184	103 / 140	0 / 0	0		42.600	42.600
							320.970	320.970
290.B92.9	Fiat Professional Ducato Light Dupla kabina sa sandukom L3 17Q 2.2 120cv E6E MT (N1)	2.184	88 / 120	0 / 0	0		43.800	43.800
							330.011	330.011
290.B93.9	Fiat Professional Ducato Light Dupla kabina sa sandukom L3 17Q 2.2 140cv E6E MT (N1)	2.184	103 / 140	0 / 0	0		44.900	44.900
							338.299	338.299
290.B94.9	Fiat Professional Ducato Light Dupla kabina sa sandukom L3 17Q 2.2 140cv E6E AT (N1)	2.184	103 / 140	0 / 0	0		48.000	48.000
							361.656	361.656

Info cijena do registracije vozila uključuje PDV i PPMV (Posebni Porez na Motorna Vozila odnosno trošarinu) kod vozila koja su u obvezi plaćanja PPMV-a. Cijena dodatne opreme uključuje samo PDV, ali ne i PPMV. Iznos PPMV-a je informativan. Konačan iznos PPMV-a ovisi o odabranoj dodatnoj opremi i dimenzijama guma te se za detaljni izračun obratite svom partneru iz ovlaštene prodajne mreže. Za vozila raspoloživa na zalihima dostupan je konačan izračun PPMV-a (bazirano na podacima CO2 emisije s COC dokumenta konačne konfiguracije konkretnog vozila).

Cijene dvojno iskazane u HRK prema fiksnom tečaju za konverziju 7,53450.

AUTOCOMMERCE Hrvatska d.o.o. zadržava pravo izmjene cijena, opreme i tehničkih podatke bez prethodne najave. Za najnovije informacije obratite se ovlaštenom trgovcu.

Legenda: ■ = standardna oprema, - = nije moguće, P = dostupno isključivo kroz paket

Cijene su iskazane u eurima sa PDV-om i ne sadrže poseban porez na motorna vozila. Za detaljnu kalkulaciju molimo Vas kontaktirati ovlaštenog trgovca.

Cjenik vrijedi od: 20.02.2023

AUDIO I TELEMATIKA		Dupla kabina sa sandukom L2		Dupla kabina sa sandukom L3		
		2.2 DW12	2.2 DW12	2.2 DW12	2.2 DW12 (140KS)	
		A92	A93	B92	B93	B94
Autoradio Uconnect® DAB auto radio s 5-in nim zaslonom osjetljivim na dodir i Bluetooth® sustavom	2PX	■	■	■	■	■
Autoradio Uconnect® DAB sa 7-in nim zaslonom osjetljivim na dodir i Bluetooth® sustavom, zrcaljenjem telefona (Apple CarPlay® i Android Auto®) + naredbenim tipkama na upravljaču za upravljanje auto radioom	2PY	P	P	P	P	P
Autoradio Uconnect® NAV DAB s 10-in nim HD zaslonom osjetljivim na dodir i Bluetooth® sustavom, zrcaljenjem telefona (Apple CarPlay® i Android Auto®) + naredbenim tipkama na upravljaču za upravljanje auto radioom	2PZ	P	P	P	P	P
DAB radio antena u vanjskom retrovizoru	54Q	172,50 1.299,70	172,50 1.299,70	172,50 1.299,70	172,50 1.299,70	172,50 1.299,70
Digitalno putno računalo sa središnjim 7-in nim TFT zaslonom u boji	2QF	P	P	P	P	P
Globalna povezivost Telematics Box Module (TBM)	RDG	675,00 5.085,79	675,00 5.085,79	675,00 5.085,79	675,00 5.085,79	675,00 5.085,79
Nosna ploča za tablet	75Q	75,00 565,09	75,00 565,09	75,00 565,09	75,00 565,09	75,00 565,09
Povezivost Connected Services (E-Call)	RTK	15,00 113,02	15,00 113,02	15,00 113,02	15,00 113,02	15,00 113,02
Priprema za stražnju kameru	75M	154,50 1.164,08	154,50 1.164,08	154,50 1.164,08	154,50 1.164,08	154,50 1.164,08
Priprema za ugradnju autoradia sa DAB + antena u vanjskom retrovizoru i 4 zvučnika	3JO	180,00 1.356,21	180,00 1.356,21	180,00 1.356,21	180,00 1.356,21	180,00 1.356,21
Priprema za ugradnju autoradia sa DAB + krovna antena i 4 zvučnika	6QD	210,00 1.582,24	210,00 1.582,24	210,00 1.582,24	210,00 1.582,24	210,00 1.582,24
Produženo ožičenje	391	51,00 384,26	51,00 384,26	51,00 384,26	51,00 384,26	51,00 384,26
Prostor za odlaganje s mogućim nošenjem u bežičnom punjenju mobitela (u kombinaciji s automatskim klimama uređajima)	RFX	P	P	P	P	P
USB ulaz za punjenje aparata	RS3	P	P	P	P	P

EKSTERIJER		Dupla kabina sa sandukom L2		Dupla kabina sa sandukom L3		
		2.2 DW12	2.2 DW12	2.2 DW12	2.2 DW12 (140KS)	
		A92	A93	B92	B93	B94
Boja eksterijera Anvil siva	5CK	450,00 3.390,52	450,00 3.390,52	450,00 3.390,52	450,00 3.390,52	450,00 3.390,52
Boja eksterijera Expedition siva	5CL	301,50 2.271,65	301,50 2.271,65	301,50 2.271,65	301,50 2.271,65	301,50 2.271,65

EKSTERIJER		Dupla kabina sa sandukom L2		Dupla kabina sa sandukom L3		
		2.2 DW12	2.2 DW12	2.2 DW12	2.2 DW12 (140KS)	
		A92	A93	B92	B93	B94
Donja zaštitna obloga prednjeg odbojnika - u sjajnoj crnoj boji	3YL	P	P	P	P	P
Metalik boja karoserije	210	607,50 4.577,21	607,50 4.577,21	607,50 4.577,21	607,50 4.577,21	607,50 4.577,21
Obrub prednje rešetke u sjajnoj crnoj boji	MFF	P	P	P	P	P
Odbojnik u boji karoserije - crna	6WH	262,50 1.977,81	262,50 1.977,81	262,50 1.977,81	262,50 1.977,81	262,50 1.977,81
Odbojnik u boji karoserije - pastelno bijela (šifra 549)	7P5	262,50 1.977,81	262,50 1.977,81	262,50 1.977,81	262,50 1.977,81	262,50 1.977,81
Odbojnik u boji karoserije - pastelno siva Expedition (šifra 676)	9YB	241,50 1.819,58	241,50 1.819,58	241,50 1.819,58	241,50 1.819,58	241,50 1.819,58
Odbojnik u boji karoserije - pastelno siva Lanzarote (šifra 385)	3YM	450,00 3.390,52	450,00 3.390,52	450,00 3.390,52	450,00 3.390,52	450,00 3.390,52
Odbojnik u boji karoserije - siva	6DZ	262,50 1.977,81	262,50 1.977,81	262,50 1.977,81	262,50 1.977,81	262,50 1.977,81
Prednji odbojnici u crnoj boji	4WH	■	■	■	■	■
Rub prednje maske u sivoj boji	MXK	■	■	■	■	■

NALJEPNICE		Dupla kabina sa sandukom L2		Dupla kabina sa sandukom L3		
		2.2 DW12	2.2 DW12	2.2 DW12	2.2 DW12 (140KS)	
		A92	A93	B92	B93	B94
Naljepnica CIAO FIAT	6HQ	■	■	■	■	■

NAPLATCI		Dupla kabina sa sandukom L2		Dupla kabina sa sandukom L3		
		2.2 DW12	2.2 DW12	2.2 DW12	2.2 DW12 (140KS)	
		A92	A93	B92	B93	B94
Aluminijski naplatci Black R16	1LR	-	-	-	-	P
Aluminijski naplatci R16	431	-	P	-	P	-
Cijelogodišnje gume (All Season)	144	247,50 1.864,79	247,50 1.864,79	247,50 1.864,79	247,50 1.864,79	247,50 1.864,79

NAPLATCI		Dupla kabina sa sandukom L2		Dupla kabina sa sandukom L3		
		2.2 DW12	2.2 DW12	2.2 DW12	2.2 DW12 (140KS)	
		A92	A93	B92	B93	B94
Dizalica za rezervni kota	786	■	■	■	■	■
Kit za popravak guma (Fix & Go + rezervni kota i dizalica)	64E	270,00 2.034,32	270,00 2.034,32	270,00 2.034,32	270,00 2.034,32	270,00 2.034,32
Rezervni kota normalnih dimenzija	980	■	■	■	■	■
Senzor tlaka u pneumaticima (TPMS)	365	217,50 1.638,75	217,50 1.638,75	217,50 1.638,75	217,50 1.638,75	217,50 1.638,75
Ukrasni pokrovi kota a	878	P	P	P	P	P
Upute za Fix&Go 8	8F9	■	■	■	■	■
Zavjesice prednjih kota a	747	90,00 678,10	90,00 678,10	90,00 678,10	90,00 678,10	90,00 678,10
eli ni naplatci R16	5EV	-	-	-	-	■

OSTALO		Dupla kabina sa sandukom L2		Dupla kabina sa sandukom L3		
		2.2 DW12	2.2 DW12	2.2 DW12	2.2 DW12 (140KS)	
		A92	A93	B92	B93	B94
Korisni ke upute - ENG	852	■	■	■	■	■
Log. opt.	31Q	15,00 113,02	15,00 113,02	15,00 113,02	15,00 113,02	15,00 113,02
	31R	■	■	■	■	■
Oznaka i logotip na stražnjem dijelu	749	■	■	■	■	■

PAKETI		Dupla kabina sa sandukom L2		Dupla kabina sa sandukom L3		
		2.2 DW12	2.2 DW12	2.2 DW12	2.2 DW12 (140KS)	
		A92	A93	B92	B93	B94
Paket Comfort (RFX-Prostor za odlaganje s mogu noš u beži nog punjenja mobitela (u kombinaciji s automatskim klima ure ajem),320-Kožni upravlja i ru ica mjenja a, 026-Elektri na ru na ko nica, GX4-Sustav Keyless Go (otklju avanje / zaklju avanje vozila i	5W4	1.200,00 9.041,40	1.200,00 9.041,40	1.200,00 9.041,40	1.200,00 9.041,40	1.200,00 9.041,40
Paket Heating (453-Grijano voza evo sjedalo, 205-Automatski dodatni samostoje i grijia - Webasto - programiran, 253-Grijano vjetrobransko staklo)	5X1	1.320,00 9.945,54	1.320,00 9.945,54	1.320,00 9.945,54	1.320,00 9.945,54	1.320,00 9.945,54

PAKETI		Dupla kabina sa sandukom L2		Dupla kabina sa sandukom L3		
		2.2 DW12	2.2 DW12	2.2 DW12	2.2 DW12 (140KS)	
		A92	A93	B92	B93	B94
Paket Look 1 (LM1-Svjetla LED dnevna, LPZ-Prednja svjetla za maglu sa Cornering sustavom, 878-Ukrasni pokrovi kota a)	5W7	420,00 3.164,49	420,00 3.164,49	420,00 3.164,49	420,00 3.164,49	420,00 3.164,49
Paket Look 2 (LM1-Svjetla LED dnevna, LPZ-Prednja svjetla za maglu sa Cornering sustavom, 431-Aluminijski naplatci R16)	5W8	-	960,00 7.233,12	-	960,00 7.233,12	-
Paket Look 3 (LM1-Svjetla LED dnevna, LPZ-Prednja svjetla za maglu sa Cornering sustavom, 1LR-Aluminijski naplatci Black R16)	5W9	-	-	-	-	1.260,00 9.493,47
Paket Premium Cab (50E-Carter sjedala - plasti no ku ište ispod voza evog sjedala, 0XW-Armaturna plo a Techno (umetci na plo i svjetlo sive boje), 6ZQ-Središnji pretinac s klju em, 8RS-Tapeciranje u crnoj tkanini s tapeciranim naslonima za glavu)	5W1	480,00 3.616,56	480,00 3.616,56	480,00 3.616,56	480,00 3.616,56	480,00 3.616,56
Paket Safety - 9RL, 051, SJB (sustav automatske kontrole ko enja (Full brake control), upozorenje na napuštanje trake LaneSense™, senzor za kišu i automatsko uklju ivanje farova, sustav prepoznavanja prometnih znakova)	2PP	900,00 6.781,05	900,00 6.781,05	900,00 6.781,05	900,00 6.781,05	900,00 6.781,05
Paket Style (9WE-Svjetla Full LED prednja, 3YL-Donja zaštitna obloga prednjeg odbojnika - u sjajnoj crnoj boji, MFF-Obrub prednje rešetke u sjajnoj crnoj boji, LPZ-Prednja svjetla za maglu sa Cornering sustavom)	5W5	1.380,00 10.397,61	1.380,00 10.397,61	1.380,00 10.397,61	1.380,00 10.397,61	1.380,00 10.397,61
Paket Techno (2PY-Autoradio Uconnect® DAB sa 7-in nim zaslonom osjetljivim na dodir i Bluetooth® sustavom, zrcaljenjem telefona (Apple CarPlay® i Android Auto®) + naredbenim tipkama na upravlja u za upravljanje auto radiom, RS3-USB utor, 140-Klima ure aj)	5W2	975,00 7.346,14	975,00 7.346,14	975,00 7.346,14	975,00 7.346,14	975,00 7.346,14
Paket Techno High (2PZ-Autoradio Uconnect® NAV DAB sa 10-in nim zaslonom osjetljivim na dodir i Bluetooth® sustavom, zrcaljenjem telefona (Apple CarPlay® i Android Auto®) + naredbenim tipkama na upravlja u za upravljanje auto radiom, RS3-USB utor, 140-Kl)	5W3	1.950,00 14.692,28	1.950,00 14.692,28	1.950,00 14.692,28	1.950,00 14.692,28	1.950,00 14.692,28
Paket Visibility (LM1-Svjetla LED dnevna, LPZ-Prednja svjetla za maglu sa Cornering sustavom, 051-Senzor za kišu i automatsko uklju ivanje svjetala)	5W6	480,00 3.616,56	480,00 3.616,56	480,00 3.616,56	480,00 3.616,56	480,00 3.616,56

SIGURNOST		Dupla kabina sa sandukom L2		Dupla kabina sa sandukom L3		
		2.2 DW12	2.2 DW12	2.2 DW12	2.2 DW12 (140KS)	
		A92	A93	B92	B93	B94
Alarm	213	255,00 1.921,30	255,00 1.921,30	255,00 1.921,30	255,00 1.921,30	255,00 1.921,30
Bo ne oznake	4HH	-	-	180,00 1.356,21	180,00 1.356,21	180,00 1.356,21
Deadlock - sustav za spre avanje provala	064	180,00 1.356,21	180,00 1.356,21	180,00 1.356,21	180,00 1.356,21	180,00 1.356,21
ESP + ASR + Hill Holder + LAC (Load Adaptive Control)	392	■	■	■	■	■
Elektri na ru na ko nica	026	P	P	P	P	P
Napredan sustav ko enja AEBS	9RL	P	P	P	P	P
Prednja sigurnosna pre ka Crash Box	5VE	■	■	■	■	■

SIGURNOST		Dupla kabina sa sandukom L2		Dupla kabina sa sandukom L3		
		2.2 DW12	2.2 DW12	2.2 DW12	2.2 DW12 (140KS)	
		A92	A93	B92	B93	B94
Prednja svjetla za maglu sa Cornering sustavom	LPZ	P	P	P	P	P
Pre ka za zaštitu u sudaru od naleta kota a	358	255,00 1.921,30	255,00 1.921,30	255,00 1.921,30	255,00 1.921,30	255,00 1.921,30
Traction+ sa sustavom Hill Descent Control	941	180,00 1.356,21	180,00 1.356,21	180,00 1.356,21	180,00 1.356,21	180,00 1.356,21
Upozorenje za nevezan sigurnosni pojas	XCP	■	■	■	■	■
Zra ni jastuci bo ni	505	-	-	-	-	-
Zra ni jastuk suvoza a (isklju uje dvosjednu putni ku klupu suvoza a)	CJ1	352,50 2.655,91	352,50 2.655,91	352,50 2.655,91	352,50 2.655,91	352,50 2.655,91
Zra ni jastuk za suvoza a (isklju uje 75Q)	502	352,50 2.655,91	352,50 2.655,91	352,50 2.655,91	352,50 2.655,91	352,50 2.655,91
Zra ni jastuk za voza a	500	■	■	■	■	■

UDOBNOST I FUNKCIONALNOST		Dupla kabina sa sandukom L2		Dupla kabina sa sandukom L3		
		2.2 DW12	2.2 DW12	2.2 DW12	2.2 DW12 (140KS)	
		A92	A93	B92	B93	B94
230V uti nica u kabini	JKU	375,00 2.825,44	375,00 2.825,44	375,00 2.825,44	375,00 2.825,44	375,00 2.825,44
Armatura plo a Techno (umetci na plo i u svijetlosivoj boji)	0XW	P	P	P	P	P
Automatski dodatni samostoje i grijaa - Webasto - programiran	205	P	P	P	P	P
Automatski mjenja 9AT (9-stupanjski)	007	-	-	-	-	■
Broja prije enih kilometara	050	■	■	■	■	■
Carter sjedala - plasti no ku ište ispod voza evog sjedala	50E	P	P	P	P	P
Diskonektor akumulatora	5QD	168,00 1.265,80	168,00 1.265,80	168,00 1.265,80	168,00 1.265,80	168,00 1.265,80
Dnevna svjetla	692	■	■	■	■	■
Dodatni klju s daljinskim upravljanjem	4YV	64,50 485,98	64,50 485,98	64,50 485,98	64,50 485,98	64,50 485,98

UDOBNOST I FUNKCIONALNOST		Dupla kabina sa sandukom L2		Dupla kabina sa sandukom L3		
		2.2 DW12	2.2 DW12	2.2 DW12	2.2 DW12 (140KS)	
		A92	A93	B92	B93	B94
Drža za aše i kartice u središnjem dijelu	4B0	■	■	■	■	■
Elektri na predpriprema za vu nu kuku	4HB	255,00 1.921,30	255,00 1.921,30	255,00 1.921,30	255,00 1.921,30	255,00 1.921,30
Elektri no podesivi i grijani vanjski retrovizori	041	■	■	■	■	■
Elektri no preklopivi vanjski retrovizori	341	P	P	P	P	P
Grijani Blow By ventil	887	45,00 339,05	45,00 339,05	45,00 339,05	45,00 339,05	45,00 339,05
Grijano suvoza ko sjedalo	452	180,00 1.356,21	180,00 1.356,21	180,00 1.356,21	180,00 1.356,21	180,00 1.356,21
Grijano vjetrobransko staklo	253	P	P	P	P	P
Grijano voza evo sjedalo	453	P	P	P	P	P
Kit ECO Start&Stop - smanjenje emisije CO2	0AA	■	■	■	■	■
Kit za puša e	989	52,50 395,56	52,50 395,56	52,50 395,56	52,50 395,56	52,50 395,56
Klima ure aj - automatski	140	P	P	P	P	P
Klima ure aj - manualni	025	■	■	■	■	■
Klupa za dvije osobe u kabini	293	■	■	■	■	■
Kožni upravlja i ru ica mjenja a	320	P	P	P	P	P
Limitator brzine - 90km/h	58E	108,00 813,73	108,00 813,73	108,00 813,73	108,00 813,73	108,00 813,73
Nosa ljestava i zaštita stražnjeg stakla	475	■	■	■	■	■
Obloga interijera u crnoj tkanini (Crepe) s osnovnim naslonima za glavu	4MZ	■	■	■	■	■
Oja ani stražnji ovjes - dvolistni	077	■	■	■	■	■
Polica pod stropom kabine	835	■	■	■	■	■
Povišeno sjedalo voza a	640	435,00 3.277,51	435,00 3.277,51	435,00 3.277,51	435,00 3.277,51	435,00 3.277,51

UDOBNOST I FUNKCIONALNOST		Dupla kabina sa sandukom L2		Dupla kabina sa sandukom L3		
		2.2 DW12	2.2 DW12	2.2 DW12	2.2 DW12 (140KS)	
		A92	A93	B92	B93	B94
Prednja popre na greda	0WV	■	■	■	■	■
Presvlake u kombinaciji s umjetnom kožom	727	220,50 1.661,36	220,50 1.661,36	220,50 1.661,36	220,50 1.661,36	220,50 1.661,36
Pretinac ispod voza evog sjedala	7WV	51,00 384,26	51,00 384,26	51,00 384,26	51,00 384,26	51,00 384,26
Priključak za transformator i predpriprema za bateriju	081	■	■	■	■	■
Priprema za spremnik goriva - Webasto	52X	90,00 678,10	90,00 678,10	90,00 678,10	90,00 678,10	90,00 678,10
Rezervoar za gorivo - 60L	4DZ	-	-	-	-	-
Rezervoar za gorivo 90 litara	738	■	■	■	■	■
Senzor za kišu i automatsko uključivanje svjetala	051	P	P	P	P	P
Sjedalo samo za vozača	9RV	-	-	-	-	-
Spremnik goriva od 75l	92P	78,00 587,69	78,00 587,69	78,00 587,69	78,00 587,69	78,00 587,69
Središnji pretinac s ključem	6ZQ	P	P	P	P	P
Stražnja prečka s nosačem rezervnog kotača i stražnjim svjetlima	742	■	■	■	■	■
Sustav Keyless Go (otključavanje / zaključavanje vozila i pokretanje motora bez ključa)	GX4	P	P	P	P	P
Suvozačev sjedalo podesivo po visini	454	129,00 971,95	129,00 971,95	129,00 971,95	129,00 971,95	129,00 971,95
Suvozačev sjedalo podesivo u lumbalnom dijelu + naslon za ruku	297	90,00 678,10	90,00 678,10	90,00 678,10	90,00 678,10	90,00 678,10
Svjetla Full LED prednja	9WE	P	P	P	P	P
Svjetla LED dnevna	LM1	P	P	P	P	P
Tahograf	650	600,00 4.520,70	600,00 4.520,70	600,00 4.520,70	600,00 4.520,70	600,00 4.520,70
Tahograf 4.0 (EU 2016/799)	0TK	825,00 6.215,96	825,00 6.215,96	825,00 6.215,96	825,00 6.215,96	825,00 6.215,96
Tapeciranje u crnoj tkanini (Crepe) s tapeciranim naslonima za glavu	8RS	210,00 1.582,24	210,00 1.582,24	210,00 1.582,24	210,00 1.582,24	210,00 1.582,24

UDOBNOST I FUNKCIONALNOST		Dupla kabina sa sandukom L2		Dupla kabina sa sandukom L3		
		2.2 DW12	2.2 DW12	2.2 DW12	2.2 DW12 (140KS)	
		A92	A93	B92	B93	B94
Tempomat s limitatorom brzine	NHR	■	■	■	■	■
Tovarni sanduk	288	■	■	■	■	■
Tre i dodatni klju (osnovni)	561	64,50 485,98	64,50 485,98	64,50 485,98	64,50 485,98	64,50 485,98
Voza evo sjedalo s potporom u lumbalnom dijelu + naslon za ruku	132	■	■	■	■	■
Vu na kuka - fiksna	6JA	705,00 5.311,82	705,00 5.311,82	705,00 5.311,82	705,00 5.311,82	705,00 5.311,82
Zatamnjenja ku išta prednjih svjetla	5EM	■	■	■	■	■
Zavjesice stražnjih kota a	197	67,50 508,58	67,50 508,58	67,50 508,58	67,50 508,58	67,50 508,58
Zaštita poda motora	237	168,00 1.265,80	168,00 1.265,80	168,00 1.265,80	168,00 1.265,80	168,00 1.265,80

DIMENZIJE VOZILA I TOVARNOG PROSTORA *DUCATO*

L2 - ŠASIJA S DUPLOM KABINOM

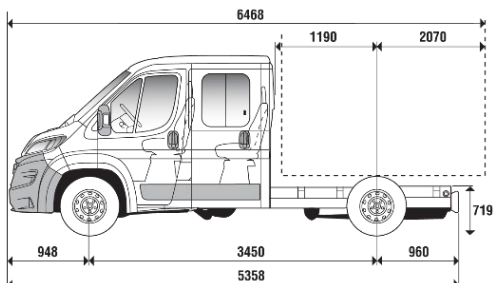

L3 - ŠASIJA S DUPLOM KABINOM

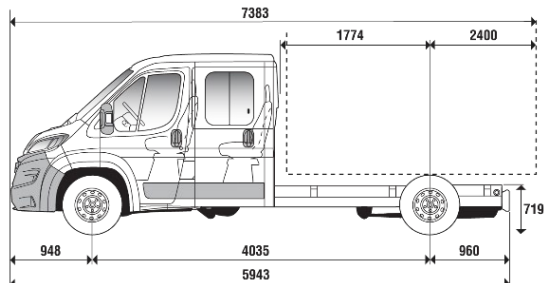

L4 - ŠASIJA S DUPLOM KABINOM

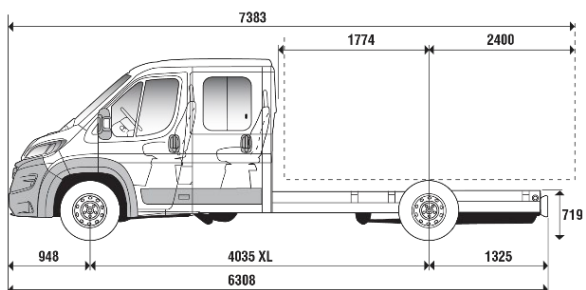

L3 - ŠASIJA S DUPLOM KABINOM + SANDUK

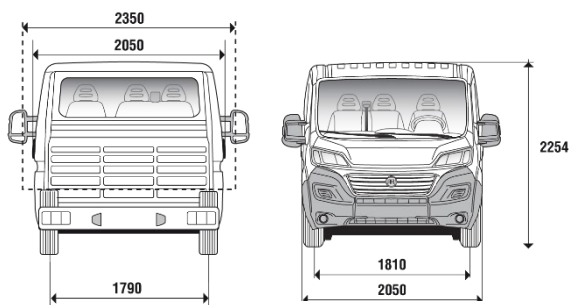
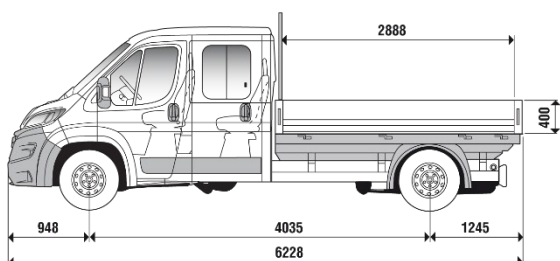



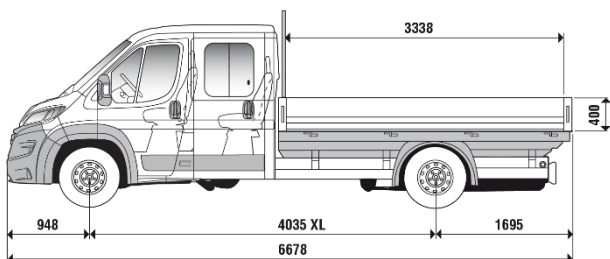





L4 - ŠASIJA S DUPLOM KABINOM + SANDUK



DIMENZIJE VOZILA I TOVARNOG PROSTORA

DUCATO

TABLICA

	L1	L2	ML	L3	L4
Međuosovinski razmak (mm)	3.000	3.450	3.800	4.035	4.035
Površina tovarnog prostora	5,7 m ²	6,6 m ²	7,3 m ²	7,8 m ²	8,5 m ²
Single cab					
Dužina (mm)	5.293	5.743	6.093	6.328	6.693
Površina tovarnog prostora	-	4,9 m ²	-	5,9 m ²	6,8 m ²
Double cab					
Dužina (mm)		5.738		6.228	6.678

ŠASIJA S KABINOM

Međuosovinski razmak (mm)	3000	3450	3800	4035	4035			
Kabina	single	single	double	single	single	double	single	double

Vanjske mjere (mm)

Dužina	5.293	5.743	5.738	6.093	6.328	6.228	6.693	6.678
Visina	2.254	2.254	2.254	2.254	2.254	2.254	2.254	2.254
Prevljes prednji	948	948	948	948	948	948	948	948
Prevljes zadnji	1.345	1.345	1.340	1.345	1.345	1.245	1.710	1.695
Širina (sa ogledalima)	2.690	2.690	2.690	2.690	2.690	2.690	2.690	2.690
Dužina sanduka	2.860	3.310	2.460	3.660	3.895	2.950	4.260	3.400
Širina sanduka	2.100	2.100	2.100	2.100	2.100	2.100	2.100	2.100

Dimenzije tovarnog prostora (mm) - sanduk

Dužina	2.798	3.310	2.460	3.598	3.895	2.950	4.260	3.400
Visina	2.034	2.034	2.034	2.034	2.034	2.034	2.034	2.034
Površina tovarnog prostora (m ²)	5,7	6,6	4,9	7,3	7,8	5,9	8,5	6,8

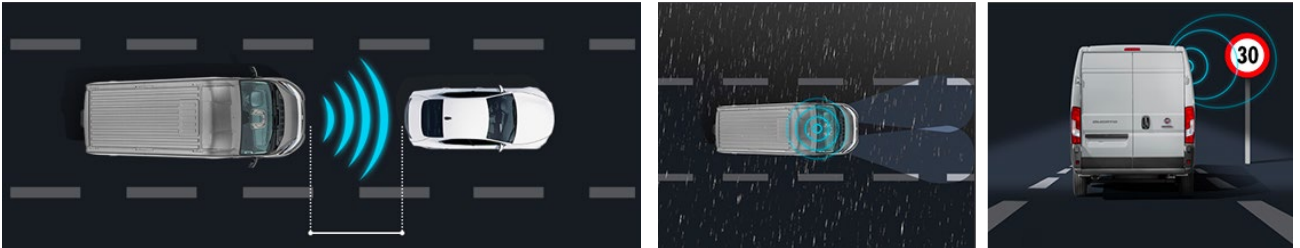
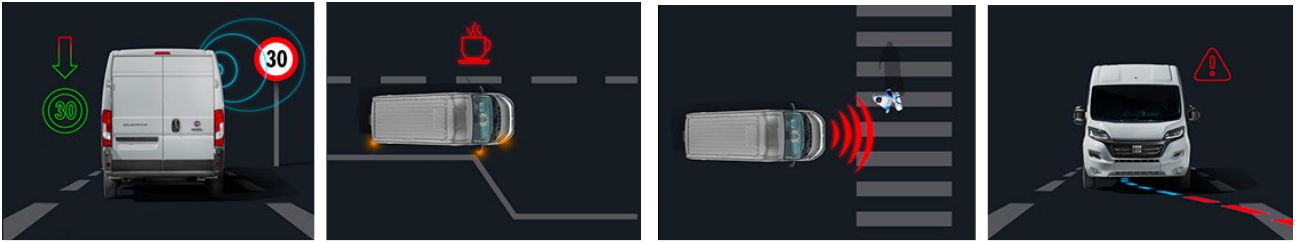



CJENIK VOZILA

Info cijena do registracije vozila uključuje PDV i PPMV (Posebni Porez na Motorna Vozila odnosno trošarinu) kod vozila koja su u obvezi plaćanja PPMV-a. Cijena dodatne opreme uključuje samo PDV, ali ne i PPMV. Iznos PPMV-a je informativan. Konačan iznos PPMV-a ovisi o odabranoj dodatnoj opremi i dimenzijama guma te se za detaljni izračun obratite svom partneru iz ovlaštene prodajne mreže. Za vozila raspoloživa na zalihii dostupan je konačan izračun PPMV-a (bazirano na podacima CO2 emisije s COC dokumenta konačne konfiguracije konkretnog vozila).
 AUTOCOMMERCE Hrvatska d.o.o. zadržava pravo izmjene cijena, opreme i tehničke podatke bez prethodne najave. Za najnovije informacije obratite se ovlaštenom trgovcu. Cijene su iskazane u kunama sa PDV-om i ne sadrže poseban porez na motorna vozila. Za detaljnu kalkulaciju molimo Vas kontaktirati ovlaštenog trgovca.



AUTOCOMMERCE HRVATSKA d.o.o., član grupe Emil Frey
 Kovinska 22, HR-1000 Zagreb
 T: +385 1 38 69 001 • info@autocommerce.hr

