

**DUCATO**

ŠASIJA

CJENIK VOZILA, OPREMA I TEHNIČKI PODACI

VELJAČA 2023

**FIAT**  
PROFESSIONAL



## CJENIK VOZILA I DODATNE OPREME

MODEL: 295 - Fiat Prof Ducato Heavy dupla kabina + sanduk

KODEKS	NAZIV MODELA	OBJAM [cm3]	SNAGA MOTORA [kW/KS]	UKUPNA SNAGA [kW/KS]	CO2 (g/km)	SJEDALA	INFO CIJENA DO REGISTRACIJE (EUR/KN)	CIJENA BEZ PPMV-a (EUR/KN)
295.A93.9	Fiat Professional Ducato Heavy Dupla kabina sa sandukom L2 17Q 2.2 140cv E6E MT (N1)	2.184	103 / 140	0 / 0	0		43.300	43.300
							326.244	326.244
295.A94.9	Fiat Professional Ducato Heavy Dupla kabina sa sandukom L2 17Q 2.2 140cv E6E AT (N1)	2.184	103 / 140	0 / 0	0		46.300	46.300
							348.847	348.847
295.B93.9	Fiat Professional Ducato Heavy Dupla kabina sa sandukom L3 17Q 2.2 140cv E6E MT (N1)	2.184	103 / 140	0 / 0	0		45.500	45.500
							342.820	342.820
295.B95.9	Fiat Professional Ducato Heavy Dupla kabina sa sandukom L3 17Q 2.2 180cv E6E MT (N1)	2.184	132 / 180	0 / 0	0		47.400	47.400
							357.135	357.135
295.B96.9	Fiat Professional Ducato Heavy Dupla kabina sa sandukom L3 17Q 2.2 180cv E6E AT (N1)	2.184	132 / 180	0 / 0	0		50.400	50.400
							379.739	379.739
295.C93.9	Fiat Professional Ducato Heavy Dupla kabina sa sandukom L4 17Q 2.2 140cv E6E MT (N1)	2.184	103 / 140	0 / 0	0		46.700	46.700
							351.861	351.861
295.C95.9	Fiat Professional Ducato Heavy Dupla kabina sa sandukom L4 17Q 2.2 180cv E6E MT (N1)	2.184	132 / 180	0 / 0	0		48.300	48.300
							363.916	363.916
295.C96.9	Fiat Professional Ducato Heavy Dupla kabina sa sandukom L4 17Q 2.2 180cv E6E AT (N1)	2.184	132 / 180	0 / 0	0		51.400	51.400
							387.273	387.273

Info cijena do registracije vozila uključuje PDV i PPMV (Posebni Porez na Motorna Vozila odnosno trošarinu) kod vozila koja su u obvezi plaćanja PPMV-a. Cijena dodatne opreme uključuje samo PDV, ali ne i PPMV. Iznos PPMV-a je informativan. Konačan iznos PPMV-a ovisi o odabranoj dodatnoj opremi i dimenzijama guma te se za detaljni izračun obratite svom partneru iz ovlaštene prodajne mreže. Za vozila raspoloživa na zalihima dostupan je konačan izračun PPMV-a (bazirano na podacima CO2 emisije s COC dokumenta konačne konfiguracije konkretnog vozila).

Cijene dvojno iskazane u HRK prema fiksnom tečaju za konverziju 7,53450.

AUTOCOMMERCE Hrvatska d.o.o. zadržava pravo izmjene cijena, opreme i tehničkih podataka bez prethodne najave. Za najnovije informacije obratite se ovlaštenom trgovcu.

Legenda: ■ = standardna oprema, - = nije moguće, P = dostupno isključivo kroz paket

Cijene su iskazane u eurima sa PDV-om i ne sadrže poseban porez na motorna vozila. Za detaljnu kalkulaciju molimo Vas kontaktirati ovlaštenog trgovca.

Cjenik vrijedi od: 20.02.2023

KODEKS	NAZIV MODELA	OBUJAM [cm3]	SNAGA MOTORA [kW/KS]	UKUPNA SNAGA [kW/KS]	CO2 (g/km)	SJEDALA	INFO CIJENA DO REGISTRACIJE (EUR/KN)	CIJENA BEZ PPMV-a (EUR/KN)
295.G95.9	Fiat Professional Ducato Heavy Dupla kabina sa sandukom L3 20Q 2.2 180cv E6E MT (N2)	2.184	132 / 180	0 / 0	0		47.400	47.400
							357.135	357.135
295.G96.9	Fiat Professional Ducato Heavy Dupla kabina sa sandukom L3 20Q 2.2 180cv E6E AT (N2)	2.184	132 / 180	0 / 0	0		50.400	50.400
							379.739	379.739

Info cijena do registracije vozila uključuje PDV i PPMV (Posebni Porez na Motorna Vozila odnosno trošarinu) kod vozila koja su u obvezi plaćanja PPMV-a. Cijena dodatne opreme uključuje samo PDV, ali ne i PPMV. Iznos PPMV-a je informativan. Konačan iznos PPMV-a ovisi o odabranoj dodatnoj opremi i dimenzijama guma te se za detaljni izračun obratite svom partneru iz ovlaštene prodajne mreže. Za vozila raspoloživa na zalihima dostupan je konačan izračun PPMV-a (bazirano na podacima CO2 emisije s COC dokumenta konačne konfiguracije konkretnog vozila).

Cijene dvojno iskazane u HRK prema fiksnom tečaju za konverziju 7,53450.

AUTOCOMMERCE Hrvatska d.o.o. zadržava pravo izmjene cijena, opreme i tehničkih podataka bez prethodne najave. Za najnovije informacije obratite se ovlaštenom trgovcu.

Legenda: ■ = standardna oprema, - = nije moguće, P = dostupno isključivo kroz paket

Cijene su iskazane u eurima sa PDV-om i ne sadrže poseban porez na motorna vozila. Za detaljnu kalkulaciju molimo Vas kontaktirati ovlaštenog trgovca.

Cjenik vrijedi od: 20.02.2023







**PAKETI**

		Dupla kabina sa sandukom L2		Dupla kabina sa sandukom L3				Dupla kabina sa sandukom L4			
		2.2 DW12 (140KS)		2.2 DW12 (140KS)	2.2 DW12 (180KS)				2.2 DW12 (140KS)	2.2 DW12 (180KS)	
		A93	A94	B93	B95	B96	G95	G96	C93	C95	C96
Paket Comfort (RFX-Prostor za odlaganje s mogu noš u beži nog punjenja mobitela (u kombinaciji s automatskim klima ure ajem),320-Kožni upravlja i ru ica mjenja a, 026-Elektri na ru na ko nica, GX4-Sustav Keyless Go (otklju avanje / zaklju avanje vozila i	<b>5W4</b>	1.200,00 9.041,40	1.200,00 9.041,40	1.200,00 9.041,40	1.200,00 9.041,40	1.200,00 9.041,40	1.200,00 9.041,40	1.200,00 9.041,40	1.200,00 9.041,40	1.200,00 9.041,40	1.200,00 9.041,40
Paket Heating (453-Grijano voza eva sjedalo, 205-Automatski dodatni samostoje i grija - Webasto - programiran, 253-Grijano vjetrobransko staklo)	<b>5X1</b>	1.320,00 9.945,54	1.320,00 9.945,54	1.320,00 9.945,54	1.320,00 9.945,54	1.320,00 9.945,54	1.320,00 9.945,54	1.320,00 9.945,54	1.320,00 9.945,54	1.320,00 9.945,54	1.320,00 9.945,54
Paket Look 1 (LM1-Svjetla LED dnevna, LPZ-Prednja svjetla za maglu sa Cornering sustavom, 878-Ukrasni pokrovi kota a)	<b>5W7</b>	420,00 3.164,49	420,00 3.164,49	420,00 3.164,49	420,00 3.164,49	420,00 3.164,49	420,00 3.164,49	420,00 3.164,49	420,00 3.164,49	420,00 3.164,49	420,00 3.164,49
Paket Look 3 (LM1-Svjetla LED dnevna, LPZ-Prednja svjetla za maglu sa Cornering sustavom, 1LR-Aluminijski naplatci Black R16)	<b>5W9</b>	1.260,00 9.493,47	1.260,00 9.493,47	1.260,00 9.493,47	1.260,00 9.493,47	1.260,00 9.493,47	1.260,00 9.493,47	1.260,00 9.493,47	1.260,00 9.493,47	1.260,00 9.493,47	1.260,00 9.493,47
Paket Look Maxi (LM1-Svjetla LED dnevna, LPZ-Prednja svjetla za maglu sa Cornering sustavom, 1LR-Aluminijski naplatci Black R16, 4BJ-Zaštitna plasti na obloga blatobrana)	<b>5X0</b>	1.440,00 10.849,68	1.440,00 10.849,68	1.440,00 10.849,68	1.440,00 10.849,68	1.440,00 10.849,68	1.440,00 10.849,68	-	-	-	-
Paket Premium Cab (50E-Carter sjedala - plasti no ku ište ispod voza evog sjedala, 0XW-Armaturna plo a Techno (umetci na plo i svjetlo sive boje), 6ZQ-Središnji pretinac s klju em, 8RS-Tapeciranje u crnoj tkanini s tapeciranim naslonima za glavu)	<b>5W1</b>	480,00 3.616,56	480,00 3.616,56	480,00 3.616,56	480,00 3.616,56	480,00 3.616,56	480,00 3.616,56	480,00 3.616,56	480,00 3.616,56	480,00 3.616,56	480,00 3.616,56
Paket Safety - 9RL, 051, SJB (sustav automatske kontrole ko enja (Full brake control), upozorenje na napuštanje trake LaneSense ™, senzor za kišu i automatsko uklju ivanje farova, sustav prepoznavanja prometnih znakova)	<b>2PP</b>	900,00 6.781,05	900,00 6.781,05	900,00 6.781,05	900,00 6.781,05	900,00 6.781,05	900,00 6.781,05	900,00 6.781,05	900,00 6.781,05	900,00 6.781,05	900,00 6.781,05
Paket Style (9WE-Svjetla Full LED prednja, 3YL-Donja zaštitna obloga prednjeg odbojnika - u sjajnoj crnoj boji, MFF-Obrub prednje rešetke u sjajnoj crnoj boji, LPZ-Prednja svjetla za maglu sa Cornering sustavom)	<b>5W5</b>	1.380,00 10.397,61	1.380,00 10.397,61	1.380,00 10.397,61	1.380,00 10.397,61	1.380,00 10.397,61	1.380,00 10.397,61	1.380,00 10.397,61	1.380,00 10.397,61	1.380,00 10.397,61	1.380,00 10.397,61
Paket Techno (2PY-Autoradio Uconnect® DAB sa 7-in nim zaslonom osjetljivim na dodir i Bluetooth® sustavom, zrcaljenjem telefona (Apple CarPlay® i Android Auto®) + naredbenim tipkama na upravlja u za upravljanje auto radiom, RS3-USB utor, 140-Klima ure aj	<b>5W2</b>	975,00 7.346,14	975,00 7.346,14	975,00 7.346,14	975,00 7.346,14	975,00 7.346,14	975,00 7.346,14	975,00 7.346,14	975,00 7.346,14	975,00 7.346,14	975,00 7.346,14
Paket Techno High (2PZ-Autoradio Uconnect® DAB sa 10-in nim zaslonom osjetljivim na dodir i Bluetooth® sustavom, zrcaljenjem telefona (Apple CarPlay® i Android Auto®) + naredbenim tipkama na upravlja u za upravljanje auto radiom, RS3-USB utor, 140-Klima	<b>5W3</b>	1.950,00 14.692,28	1.950,00 14.692,28	1.950,00 14.692,28	1.950,00 14.692,28	1.950,00 14.692,28	1.950,00 14.692,28	1.950,00 14.692,28	1.950,00 14.692,28	1.950,00 14.692,28	1.950,00 14.692,28
Paket Visibility (LM1-Svjetla LED dnevna, LPZ-Prednja svjetla za maglu sa Cornering sustavom, 051-Senzor za kišu i automatsko uklju ivanje svjetala)	<b>5W6</b>	480,00 3.616,56	480,00 3.616,56	480,00 3.616,56	480,00 3.616,56	480,00 3.616,56	480,00 3.616,56	480,00 3.616,56	480,00 3.616,56	480,00 3.616,56	480,00 3.616,56

**SIGURNOST**

		Dupla kabina sa sandukom L2		Dupla kabina sa sandukom L3				Dupla kabina sa sandukom L4			
		2.2 DW12 (140KS)		2.2 DW12 (140KS)	2.2 DW12 (180KS)				2.2 DW12 (140KS)	2.2 DW12 (180KS)	
		A93	A94	B93	B95	B96	G95	G96	C93	C95	C96
Alarm	<b>213</b>	255,00 1.921,30	255,00 1.921,30	255,00 1.921,30	255,00 1.921,30	255,00 1.921,30	255,00 1.921,30	255,00 1.921,30	255,00 1.921,30	255,00 1.921,30	255,00 1.921,30
Bo ne oznake	<b>4HH</b>	-	-	180,00 1.356,21	180,00 1.356,21	180,00 1.356,21	180,00 1.356,21	180,00 1.356,21	■	■	■











# DIMENZIJE VOZILA I TOVARNOG PROSTORA *DUCATO*

## L2 - ŠASIJA S DUPLOM KABINOM

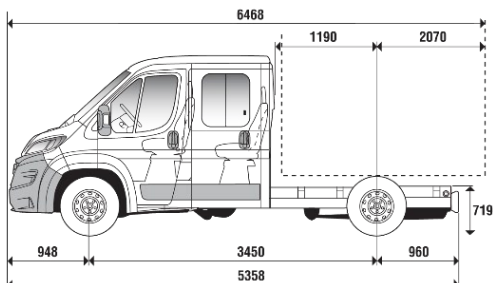

## L3 - ŠASIJA S DUPLOM KABINOM

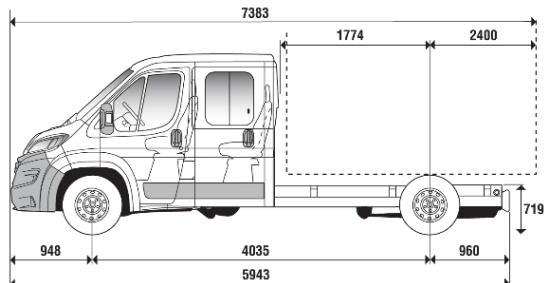

## L4 - ŠASIJA S DUPLOM KABINOM

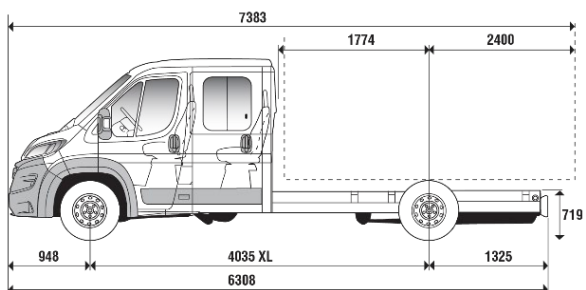

## L3 - ŠASIJA S DUPLOM KABINOM + SANDUK

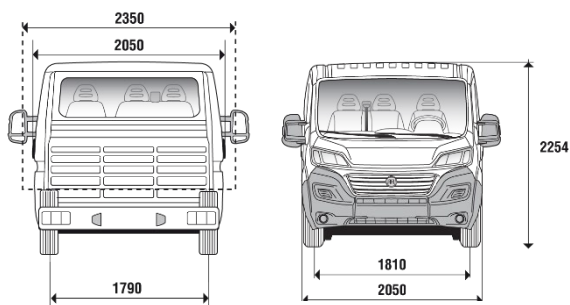
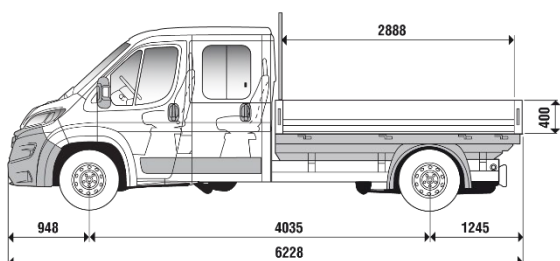



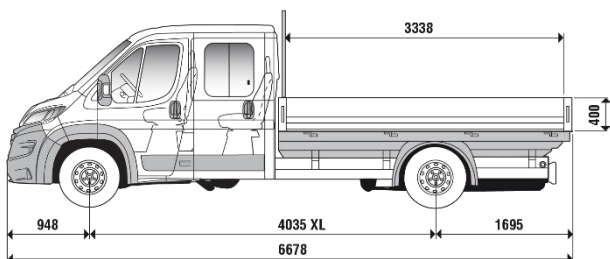





## L4 - ŠASIJA S DUPLOM KABINOM + SANDUK



# DIMENZIJE VOZILA I TOVARNOG PROSTORA

**DUKATO**

## TABLICA

	L1	L2	ML	L3	L4
Međuosovinski razmak (mm)	3.000	3.450	3.800	4.035	4.035
Površina tovarnog prostora	5,7 m <sup>2</sup>	6,6 m <sup>2</sup>	7,3 m <sup>2</sup>	7,8 m <sup>2</sup>	8,5 m <sup>2</sup>
Single cab					
Dužina (mm)	5.293	5.743	6.093	6.328	6.693
Površina tovarnog prostora	-	4,9 m <sup>2</sup>	-	5,9 m <sup>2</sup>	6,8 m <sup>2</sup>
Double cab					
Dužina (mm)		5.738		6.228	6.678

### ŠASIJA S KABINOM

Međuosovinski razmak (mm)	3000	3450	3800	4035	4035			
Kabina	single	single	double	single	single	double	single	double

### Vanjske mjere (mm)

Dužina	5.293	5.743	5.738	6.093	6.328	6.228	6.693	6.678
Visina	2.254	2.254	2.254	2.254	2.254	2.254	2.254	2.254
Prevljes prednji	948	948	948	948	948	948	948	948
Prevljes zadnji	1.345	1.345	1.340	1.345	1.345	1.245	1.710	1.695
Širina (sa ogledalima)	2.690	2.690	2.690	2.690	2.690	2.690	2.690	2.690
<b>Dužina sanduka</b>	2.860	3.310	2.460	3.660	3.895	2.950	4.260	3.400
<b>Širina sanduka</b>	2.100	2.100	2.100	2.100	2.100	2.100	2.100	2.100

### Dimenzije tovarnog prostora (mm) - sanduk

Dužina	2.798	3.310	2.460	3.598	3.895	2.950	4.260	3.400
Visina	2.034	2.034	2.034	2.034	2.034	2.034	2.034	2.034
Površina tovarnog prostora (m <sup>2</sup> )	5,7	6,6	4,9	7,3	7,8	5,9	8,5	6,8

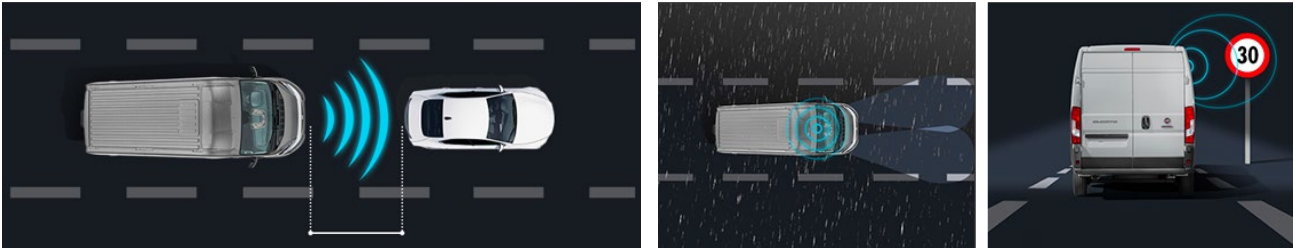
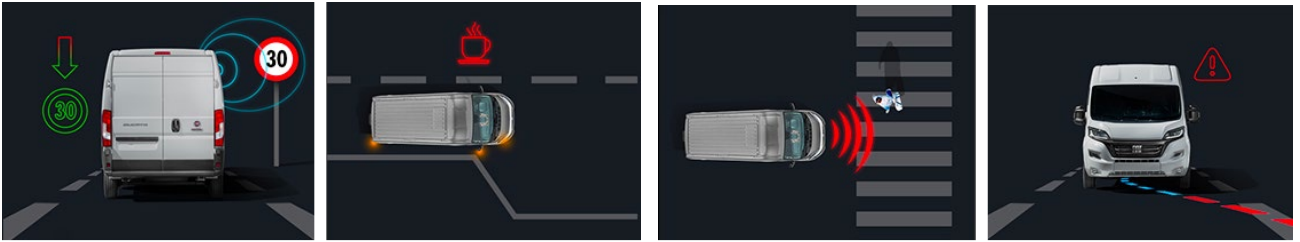





**CJENIK VOZILA**

Info cijena do registracije vozila uključuje PDV i PPMV (Posebni Porez na Motorna Vozila odnosno trošarinu) kod vozila koja su u obvezi plaćanja PPMV-a. Cijena dodatne opreme uključuje samo PDV, ali ne i PPMV. Iznos PPMV-a je informativan. Konačan iznos PPMV-a ovisi o odabranoj dodatnoj opremi i dimenzijama guma te se za detaljni izračun obratite svom partneru iz ovlaštene prodajne mreže. Za vozila raspoloživa na zalihii dostupan je konačan izračun PPMV-a (bazirano na podacima CO2 emisije s COC dokumenta konačne konfiguracije konkretnog vozila).  
 AUTOCOMMERCE Hrvatska d.o.o. zadržava pravo izmjene cijena, opreme i tehničke podatke bez prethodne najave. Za najnovije informacije obratite se ovlaštenom trgovcu. Cijene su iskazane u kunama sa PDV-om i ne sadrže poseban porez na motorna vozila. Za detaljnu kalkulaciju molimo Vas kontaktirati ovlaštenog trgovca.



**AUTOCOMMERCE HRVATSKA d.o.o.**, član grupe Emil Frey  
 Kovinska 22, HR-1000 Zagreb  
 T: +385 1 38 69 001 • [info@autocommerce.hr](mailto:info@autocommerce.hr)

